

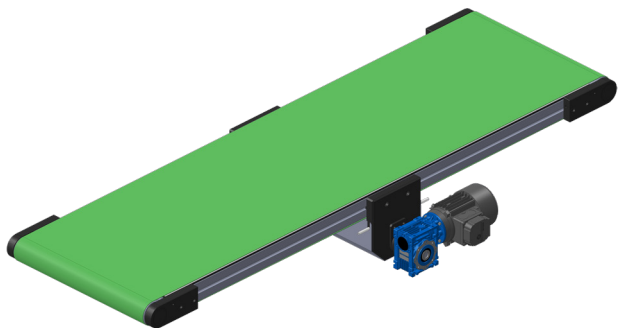

FAURE
TECHNOLOGIES

CONVOYEUR A BANDE TYPE 60

Entraînement central



Notre convoyeur type 60 est un convoyeur à bande lisse robuste sur châssis en profilés aluminium de 60 mm d'épaisseur.

Particulièrement adapté aux applications de chargement/déchargement ou la préparation de commande (pièces unitaires, caisses plastiques...), il peut transporter des charges lourdes et de grandes tailles, jusqu'à de 80 kg (sans accumulation).

L'entraînement central permet de réduire l'encombrement aux extrémités du convoyeur et il est réglable en position le long du convoyeur.



Données techniques

Conception du châssis	Profilés Bosch Rexroth de 60 mm			
Largeur de châssis	400	500	600	700
Largeur de bande	390	490	590	690
Longueur	600 à 8000 mm (plus long sur validation technique)			
Motorisation	Asynchrone triphasée 230-380V			
Vitesses (m/min)	5,7 - 7,3 - 9,7 - 11,7 - 14,5 - 19,4 - 29 - 38,7			
Diamètre d'enroulement	70 mm			
Charge maximale (sans accumulation)	80 kg			
Matière de bande	PVC, PU, PA, Caoutchouc, Silicone (autres sur demande)			
Sole de glissement	Sans inox 20/10 ou sole stratifié 6 mm			

Caractéristiques dimensionnelles

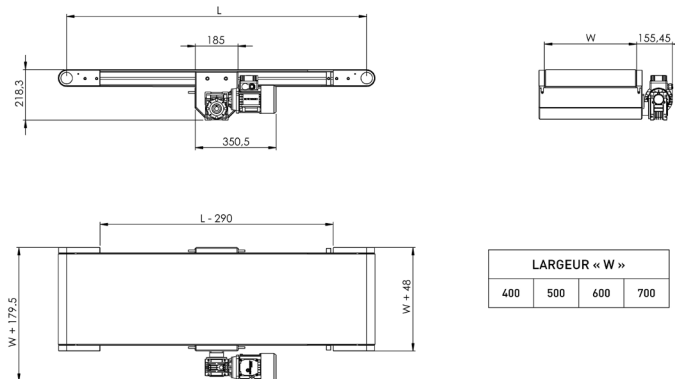

Gamme d'accessoires

Sur base de profilés aluminium Bosch Rexroth, avec une motorisation asynchrone triphasée de 230-380V (entraînement central), nos convoyeurs sont entièrement personnalisables et peuvent être complétés d'accessoires selon les besoins de votre application :

Jambage sur pieds ou roulettes

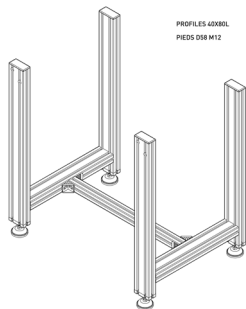

Rives de guidage fixes ou réglables (à définir selon vos besoins)

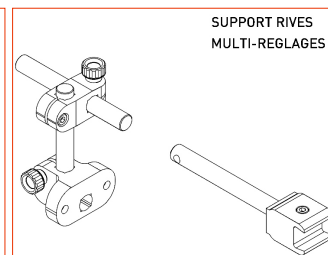
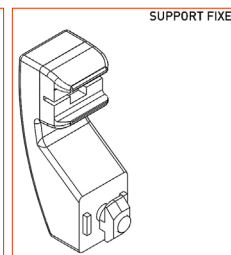
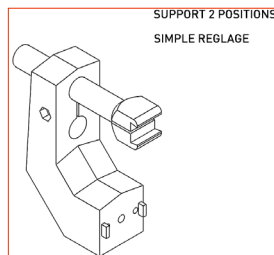
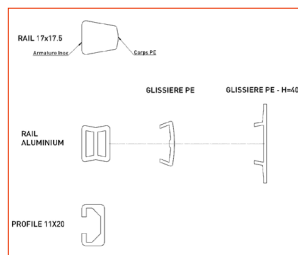

Coffret de commande M/A + AU (version 380V) ou variateur de fréquence IP66 (version 230V)

Livré monté sur le convoyeur avec câble d'alimentation + prise



Coffret de commande
Marche / Arrêt + AU
(380V)

Variateur de fréquence IP66
(230V)

Possibilité de contrôler l'arrêt ou le démarrage avec une cellule ou un bouton poussoir déporté



 Exemples de réalisations



04 75 75 99 00
info@faure-technologies.com

—
SIÈGE SOCIAL
47 Allée Marconi
26000 Valence

